



# DT1260 OWNER'S MANUAL FLYING INSECT TRAP

Thank you for purchasing the DYNATRAP® flying insect trap!

This product may be covered by one or more U.S. patents or pending patent applications. See [www.DynaTrap.com/patents](http://www.DynaTrap.com/patents)



## IMPORTANT, RETAIN FOR FUTURE REFERENCE: READ CAREFULLY

**WARNING:** When using electric appliances, basic precautions should always be followed, including the following:  
– To disconnect, turn all controls to the off (“O”) position, then remove plug from outlet.  
– Unplug from outlet when not in use and before servicing or cleaning.  
– To reduce the risk of electrical shock, do not put appliance in water or other liquid.  
– This appliance is provided with double insulation. Use only identical replacement parts.

### IMPORTANT SAFETY INSTRUCTIONS

Please read these instructions before using the DynaTrap® Insect trap and keep for future reference.

- Always turn unit off and disconnect plug before servicing or cleaning.
- Do not position the unit near heat, gas, oil or other flammable materials.
- Mount out of reach from children.
- Never operate this product if it has a damaged cord or plug, if it is not working properly, if it has been dropped or damaged, or if it has been dropped into water.
- The electrical adapter provided with this product is equipped with a 2-conductor cord and a 2-prong plug as a safety feature. If the plug does not fully fit in the outlet, contact a qualified electrician. To reduce the risk of electrical shock, only plug into a properly installed outlet. Do not attempt to defeat this safety feature.
- Do not insert fingers or any foreign objects into the unit while it is connected to an electrical outlet.
- Collected insects within the unit may contribute to fire, so clean insects from the unit frequently.
- Do not clean this product with water spray. Do not place where it can fall into water, or near flammable materials.
- Do not touch fan while in motion.
- Do not abuse cord—never carry or hang unit by cord or yank it to disconnect from receptacle. Keep cord away from sharp edges.
- If using outdoors, use only extension cords with a tag stating “Suitable for Use with Outdoor Appliances.”
- Use only extension cords that have plug and receptacles that match the product plug. Replace or repair damaged cords.
- Only use attachments recommended or sold by the manufacturer.
- SERVICING OF DOUBLE-INSULATED APPLIANCES** - In a double-insulated appliance, two systems of insulation are provided instead of grounding. No grounding means is provided on a double insulated appliance, nor should a means for grounding be added to the appliance. Servicing of a double-insulated appliance requires extreme care and knowledge of the system, and should be done only by qualified service personnel. Replacement parts for a double-insulated appliance must be identical to those parts in the appliance. A double-insulated appliance is marked with the words “DOUBLE INSULATION”, “DOUBLE INSULATED” or the  symbol.

### INSTALLATION & OPERATING INSTRUCTIONS

- Unpack unit. Save carton for off-season storage (if needed).
- Assemble Stand: Pull the cord tight through the pole stand. Turn base on its side and insert bottom threaded plastic piece into base, connecting to the threaded plastic cap. Twist threaded plastic cap clockwise to tighten. Complete installation by aligning upper and lower support tube and inserting the bar sections. For more detailed instructions, please refer to assembly guide.
- Hold the Power switch on the side of the revolving rotation door. Twist the unit to the “POWER ON” position. When you hear a “click,” the machine is turned on.
- For best catch results leave unit on at all times, except when cleaning or servicing.
- Catch rate activity will be higher at night. For best catch results it is recommended to keep the unit away from competing light sources.
- It is recommended to place the unit at least 20 to 40 feet away from where people will be sitting.
- This unit is all-weather resistant - designed for outdoor use including rainy conditions. Intended for household and commercial, indoor and outdoor use.
- To reduce the risk of electric shock, this appliance has a polarized plug (one blade is wider than the other). This plug will fit in a polarized outlet only one way. If the plug does not fit fully in the outlet, reverse the plug. If it still does not fit, contact a qualified electrician to install the proper outlet. Do not change the plug in any way.

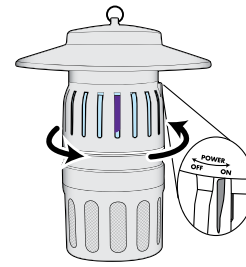

### CLEANING

Frequent cleaning will prolong the life of the unit, ensure fire prevention and provide for more efficient operation.

- Be sure to clean the unit once per week.
- To clean, hold the switch on the revolving rotation door and turn it to the “POWER OFF” position. After hearing the “click,” the machine is turned off. Unplug the unit.
- For weekly cleaning, twist the cage clockwise and remove any buildup from the inside of the retaining cage and fan with the included cleaning brush.
- For major cleaning, remove the screw securing the fan housing to the light housing (A), and gently twist to separate. Do not disconnect wires. Using the cleaning brush, remove dirt and debris from the fan housing. Once the cleaning process has been completed, tuck the wires into the channel of the fan housing (D). Align the screw holes and place the light housing on top of fan housing. Secure with a click and tighten the screw to the base of the light housing.

**IMPORTANT:** When replacing the retaining cage – DO NOT press/push against the screen windows.

### REPLACING BULB

Replace with DynaTrap® bulb #41050 (or equivalent G24 Type - 56V/7W bulb)  
The lightbulb life expectancy is approximately 3,000 hours (or about 4 months), and should be replaced regularly to ensure optimal UV effectiveness. Even though the bulb’s light may be visible to you, its ability to attract mosquitoes diminishes over time.

- Hold the switch on the revolving rotation door and turn it to the “POWER OFF” position. UNPLUG UNIT, and allow bulb to cool before replacing.
- Remove the screw securing the fan housing to the light housing (A), and gently twist to separate carefully, do not disconnect wires. Loosen the screw securing the metal bracket securing the light bulb (B) and remove the metal bracket. Cover the bulb with a cloth to protect your fingers and hand. Grasp the bulb (with your hand and fingers protected by the cloth) and gently pull the bulb from the socket (C).
- Remove any debris from the lamp socket with cleaning brush. Insert new bulb. Reposition the metal bracket over the base of the bulb and tighten the screw. Make sure to tuck the wires into the channel of the light housing so the wires do not get pinched or

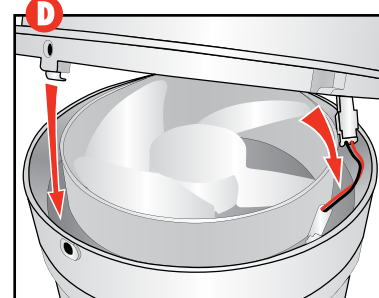
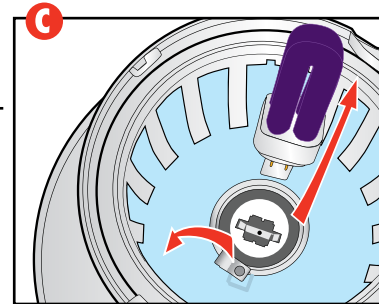
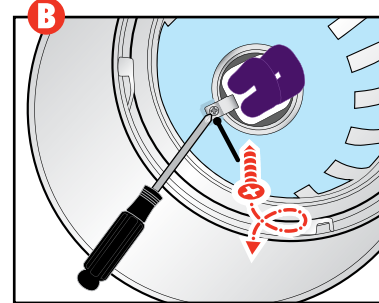
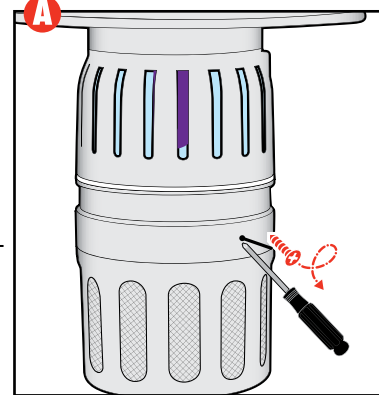

cut by the fan (D). Align the screw holes and place the light housing on top of fan housing. Secure with a “click” and tighten the screw to the base of the light housing.

### HOW THE DYNATRAP® INSECT TRAP WORKS

Flying insects are attracted to the unit by the UV light and CO2 that is generated by the photo-catalysis between the UV lamps and the special TiO2 coating. The fan then pulls the insects into the screened base, trapping them until they dehydrate and die. The base can be removed, allowing the contents to be periodically emptied into the trash. Monitor the insects trapped in the retaining cage, through the see-through screen, and empty when compartment becomes full.

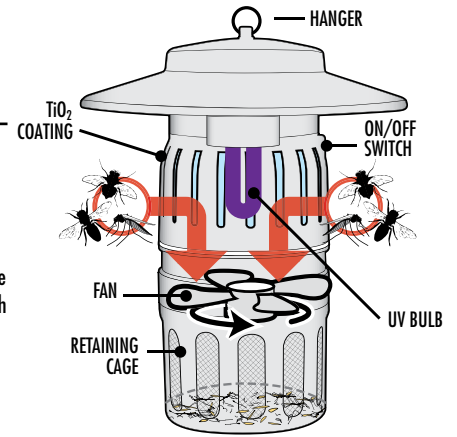

### TROUBLESHOOTING

Problem:	Possible cause:	Correction:
Bulb does not illuminate and fan does not spin.	1. No electrical power.	1. Check plug, receptacle and fuse or circuit breaker. 2. Check to make sure power is switched to the “ON” position.
Bulb illuminates, but fan does not spin.	1. Shorted fan.	1. UNPLUG UNIT: Examine fan to see that it is free from foreign material, dirt or build-up of dead insects. Clean unit as in “CLEANING” section.
Fan spins, but bulb does not illuminate.	1. Bulb not seated properly. 2. Burnt out bulb.	1. Check sockets for proper bulb seating and alignment. 2. Replace bulb if needed, following instructions under “Replacing Bulb”.

### LIMITED WARRANTY

DYNAMIC guarantees to the original purchaser that this product is free from defective materials and workmanship. This warranty is limited to remedy any defective part for a period of one year from date of original date of purchase. Retain your original receipt as proof of purchase. This warranty does not apply to the light bulb, nor to, in our judgment, misuse or abuse. If this unit has been altered, no warranty is in force. This warranty does not apply if this unit is purchased outside the United States, excluding Canada and Mexico. In no case shall DYNAMIC be liable for any accidental, punitive, consequential, or any other damages of any kind for breach of this or any other warranty, expressed or implied, whatsoever. Some states do not allow limitation on how long an implied warranty lasts, so the above limitation or exclusion may not apply to you. This warranty gives you specific legal rights, and you may also have other rights that vary from state to state.

### REPLACEMENT PARTS

41050 7-Watt Replacement UV Fluorescent Bulb (1 piece)

To see all replacement and accessory parts available for your DynaTrap, including UV-bulbs, fans, retaining cages, and more, visit [www.DynaTrap.com](http://www.DynaTrap.com).

## SAVE THESE INSTRUCTIONS

FOR HOUSEHOLD AND COMMERCIAL, INDOOR AND OUTDOOR USE



**Dynamic Solutions Worldwide, LLC**  
12247 W. Fairview Ave.  
Milwaukee, WI 53226  
1-877-403-TRAP (8727)  
customer@ds-wl.com  
[www.DynaTrap.com](http://www.DynaTrap.com)



Intertek

This device complies with Performance Standards for Light-Emitting Products, 21 DFR, Part 1040, Chapter 1, Subchapter J, Radiological health.



# DT1260 MANUAL DEL PROPIETARIO

¡Gracias por comprar el DYNATRAP®  
trampa de insectos voladores!

Este producto puede estar cubierto por una o más patentes de EE.UU. o aplicaciones pendientes de patente. Ver [www.DynaTrap.com/patents](http://www.DynaTrap.com/patents)

## IMPORTANTE, CONSERVE LAS INSTRUCCIONES PARA FUTURAS REFERENCIAS: LEER DETENIDAMENTE

**ADVERTENCIA:** Cuando use aparatos eléctricos, siempre debe seguir las precauciones de seguridad básicas, incluyendo las siguientes:

- Para desconectar la unidad, gire y apague la unidad en la posición "OFF" (apagado), después retire el enchufe del tomacorriente.
- Para reducir cualquier tipo de lesiones, desconecte la unidad del tomacorriente cuando no esté en uso y antes de darle mantenimiento o limpieza.
- Para reducir el riesgo de una descarga eléctrica, mantenga la unidad alejada del agua o cualquier otro líquido.
- Este aparato está proporcionado con doble aislamiento, solamente utilice partes de reemplazo que sean idénticas a las de la unidad.

### INSTRUCCIONES DE SEGURIDAD IMPORTANTES:

Por favor lea las instrucciones antes de usar la trampa para insectos DynaTrap® y guárdelas para futuras referencias.

1. Siempre apague y desconecte la unidad antes de limpiarla o darle mantenimiento.
2. No coloque la unidad cerca de fuentes de calor, gas, aceite u otros materiales inflamables.
3. Mantenga la unidad fuera del alcance de los niños.
4. Nunca haga funcionar la unidad si el cable de corriente eléctrica o la clavija están dañados, la unidad no está funcionando adecuadamente, o si la unidad se ha dañado o caído al agua.
5. Como medida de seguridad, el adaptador eléctrico de este producto está equipado con un cable de 2-conductores y un enchufe polarizado de 2-espigas. El enchufe debe colocarse en una sola dirección y a un tomacorriente polarizado. Si el enchufe no entra por completo en el tomacorriente, comuníquese con un electricista especializado. No intente alterar esta medida de seguridad. Para reducir el riesgo de una descarga eléctrica, solamente conecte el enchufe a un tomacorriente que este correctamente instalado.
6. Cuando la unidad esté conectada a un tomacorriente, no introduzca los dedos u otros objetos extraños.
7. Los insectos acumulados dentro de la unidad pueden contribuir a un incendio, se recomienda limpiar y vaciar los insectos muertos frecuentemente.
8. No rocíe o limpie la unidad con una cantidad excesiva de agua. El agua puede dañar los componentes eléctricos. No coloque la unidad cerca de materiales inflamables o donde le pueda caer agua directamente.
9. No toque el ventilador cuando este en movimiento.
10. No maltrate el cable – nunca desconecte la unidad jalando el cable del tomacorriente o transporte y cuelgue la unidad por el cable. Mantenga el cable de corriente eléctrica alejado del calor, aceite o bordes afilados.
11. Si se usa en el exterior, use únicamente cables de extensión con una etiqueta que diga "Adecuado para uso en aparatos de exterior".
12. Solamente utilice cables de extensión que sean compatibles con el tomacorriente y el enchufe de la unidad. Reemplace o repare los cables dañados.
13. Utilice únicamente partes de repuesto y accesorios recomendados o vendidos por el fabricante.
14. **REPARACIONES PARA ELECTRODOMÉSTICOS CON DOBLE AISLAMIENTO ELÉCTRICO** un aparato con doble aislamiento eléctrico está diseñado con dos sistemas de aislamiento y no requiere una conexión a tierra. No se proporciona ningún medio de conexión a tierra en un aparato con doble aislamiento, ni se le debe añadir un medio de conexión a tierra al aparato. La porción de un electrodoméstico con doble aislamiento requiere un cuidado extremo y conocimiento del sistema y debe hacerse solamente por personal de servicio calificado. Las partes de repuesto de un aparato con doble aislamiento deben ser idénticas a las del electrodoméstico y deben estar marcadas con las palabras "doble aislamiento" o "doble aislación".

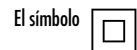

### INSTRUCCIONES DE INSTALACIÓN & FUNCIONAMIENTO

1. Desempaque la unidad. Conserve la caja para almacenar la unidad fuera de temporada o cuando no esté en uso.
2. Como armar la base: jale firmemente el cable através del tubo de la base. Inserte el tubo superior e inferior de la base y apriete el botón de resorte para asegurarse que ambos tubos son conectados seguramente. Inserte la pieza de plástico del onector debajo de la base. Alinee el tubo y conecte usando la tuerca de plástico. Coloque el cable en la base. (Para instrucciones más detalladas, por favor vea la guía de ensamblaje).
3. Sujete la parte superior de la unidad, sostenga el interruptor que esta al costado de la puerta giratoria, gire el interruptor hacia la posición "POWER ON" (prendido). Cuando escuche un "Clic", la unidad ha prendido.
4. Para obtener mejores resultados de captura, deje la unidad perdida en todo momento, excepto cuando la limpie o le de mantenimiento.
5. La actividad en la cámara de retención será mayor por la noche. Para obtener mejores resultados de captura, se recomienda mantener la unidad alejada de fuentes de luz con un rango de mayor eficiencia que el de la unidad.
6. Es recomendable colocar la unidad por lo menos de 6 metros- 12 metros de distancia de donde las personas estarán sentadas.
7. Esta unidad es resistente a todo tipo de clima – está diseñada para uso en exteriores, incluyendo en condiciones de lluvia y sol. Para uso doméstico o comercial y en exteriores e interiores.
8. Para reducir el riesgo de descarga eléctrica, este aparato tiene una clavija polarizada (una de las espigas es mas ancha que la otra). Esta clavija encaja en un tomacorriente polarizado de una sola manera. Si la clavija no encaja completamente en el tomacorriente, invierta la clavija. Si todavía no encaja, pongase en contacto con un electricista calificado para instalar el tomacorriente adecuado. No cambie la clavija de ninguna manera.

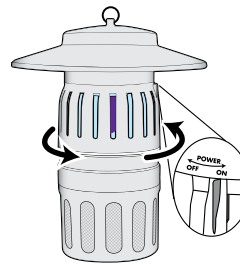

### INSTRUCCIONES DE LIMPIEZA Y MANTENIMIENTO

La limpieza regular prolongará la duración de la unidad, garantizará la prevención de incendios y proporcionará un funcionamiento más eficiente.

1. Asegúrese de limpiar la unidad por lo menos una vez por semana.
2. Para darle mantenimiento, sostenga el interruptor que esta al costado de la puerta giratoria, gírelo a la posición "Power Off" (apagado). Después de escuchar el "clic", la unidad se apagará. Desconecte la unidad del tomacorriente.
3. Para limpieza semanal, gire la cámara de retención en sentido contrario de las agujas del Reloj. Con el cepillo de limpieza que viene incluido, retire la acumulación de insectos del interior de la cámara de retención y del ventilador.
4. Para una limpieza más profunda, retire el tornillo que asegura la carcasa del ventilador y la carcasa del foco (A) gire las carcasas suavemente para separarlas. No desconecte los cables. Usando el cepillo de limpieza, retire el polvo y los restos acumulados en la carcasa del ventilador. Una vez que el proceso de limpieza hayaterminado, coloque los cables en el canal de la carcasa del ventilador (D). Alinee los orificios del tornillo y coloque la carcasa del foco en la parte superior de la carcasa del ventilador. Asegúrese de escuchar un clic y apriete el tornillo a la base de la unidad de iluminación.

**IMPORTANTE:** cuando reposicione la cámara de retención – no presione o empuje contra la malla de las ventanas para evitar dañarlas.

### CAMBIO DE FOCOS:

Adquiera focos dynatrap #41050 (o el foco equivalente G24-56 V/7 W)

La expectativa de duración del foco es de aproximadamente 3 000 horas (o aproximadamente 4 meses) y debe cambiarse regularmente para asegurar una óptima efectividad con la luz ultravioleta. Aunque la luz del foco puede ser visible para usted, su capacidad de atraer mosquitos disminuye con el tiempo.

1. Sostenga el interruptor que está al costado de la puerta giratoria, gírelo a la posición "Power Off" (apagado). Desconecte la unidad y deje que el foco se enfríe antes de cambiarlo.
2. Retire el tornillo que fija la carcasa del ventilador y la carcasa del foco (A), gire las carcasas suavemente para separarlas, pero no desconecte los cables. Afloje el tornillo que asegura el soporte de metal que sostiene el foco (B) y retire el soporte de metal hacia un lado. Cubra el foco con un pañuelo para proteger sus dedos y su mano. Sujete el foco (con la mano y los dedos protegidos por el pañuelo) y retire suavemente el foco de la toma (C). Continuo...

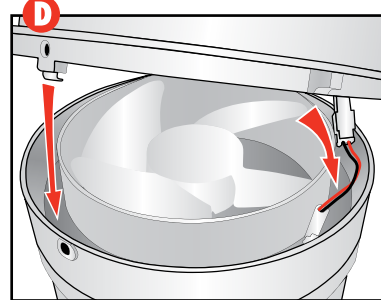
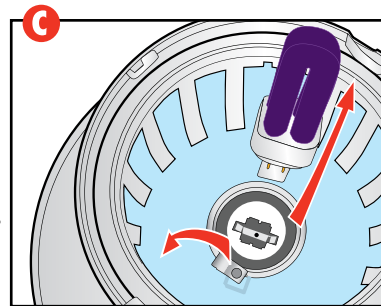
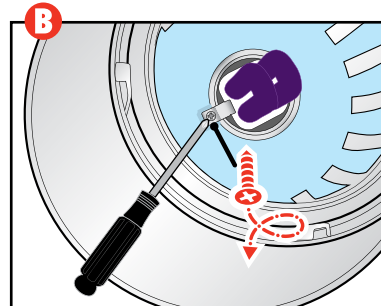
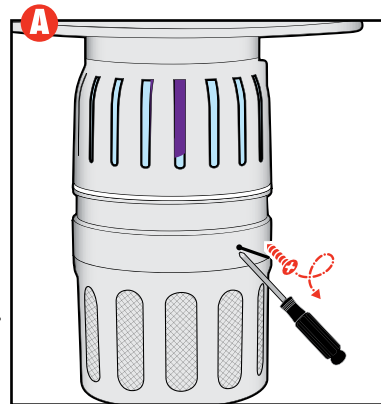

3. Con el cepillo de limpieza, retire cualquier residuo del portámparas. Coloque el foco de repuesto. Vuelva a colocar el soporte de metal sobre la base del foco y apriete el tornillo. Asegúrese de colocar los cables en el canal de la carcasa del ventilador (D). Alinee los orificios del tornillo y coloque la carcasa del foco en la parte superior de la carcasa del ventilador. Asegúrese de escuchar un clic y apriete el tornillo a la base de la unidad de iluminación.

### COMO FUNCIONA LA TRAMPA DE INSECTOS DYNATRAP®

Los insectos voladores son atraídos a la unidad por medio de la luz y el CO2 (dióxido de carbono) que es generado por la foto-catalisis que sucede entre la capa de TiO2 (dióxido de titanio) y los focos ultravioletas; luego el ventilador los succiona hacia una cámara de recolección donde quedan atrapados hasta que se deshidratan y mueren. La cámara de recolección puede ser removida, de esta forma se pueden periódicamente vaciar los contenidos en la basura. Controle los insectos atrapados en la jaula de retención, a través de la pantalla transparente, y vacíelo cuando el compartimento se llene.

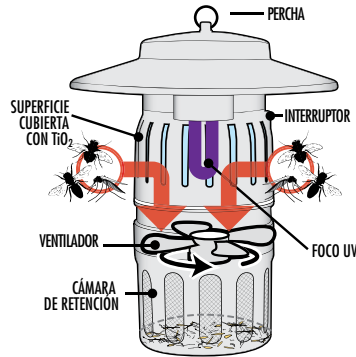

### IDENTIFICACIÓN DE PROBLEMAS Y POSIBLES SOLUCIONES

Problema:	Posible Causa:	Corrección:
El foco no ilumina y el ventilador no gira.	No hay corriente eléctrica.	1. Revise la conexión, el tomacorriente, el interruptor de circuito. 2. Asegúrese de que el botón este en la posición de "ON" (encendido).
El foco ilumina, pero el ventilador no gira.	El ventilador está en cortocircuito.	1. DESCONECTE LA UNIDAD: Examine el ventilador para ver si está libre de suciedad, acumulación de insectos muertos u otros objetos extraños. Limpie la unidad como se indica en la sección de "limpieza."
El ventilador gira, pero el foco no ilumina.	1. El foco no está puesto adecuadamente 2. El foco esta fundido.	1. Revise que el foco estén firmemente colocados en la base del foco. 2. Cambie el foco si es necesario, de acuerdo a las instrucciones bajo "Reemplazo del foco".

### GARANTIA LIMITADA

DYNAMIC garantiza al comprador original que este producto esta libre de defectos de materiales y mano de obra. Esta garantía esta limitada a remediar cualquier parte defectuosa durante un periodo de un año a partir de la fecha de compra original. Retenga su recibo original como prueba de compra. Esta garantía no es aplicable ni al foco, ni al maltrato o uso inapropiado, a nuestro juicio. Si esta unidad es alterada, se anula la garantía. Esta no es aplicable a esta unidad si fue comprada fuera de los Estados Unidos, excluyendo Canadá y México. DYNAMIC no será responsable en ningún caso de daños incidentales, punitivos, derivados o daños de ningún otro tipo por incumplimiento de esta o de cualquier otra garantía, ya sea expresa o implícita. Algunos estados no permiten limitación con respecto a la duración de una garantía implícita y, por lo tanto, la limitación o exclusión anterior podría no serle aplicable. Esta garantía le otorga derechos legales específicos y usted puede tener además otros derechos que variarán de un estado a otro.

### PARTES & ACCESORIOS DISPONIBLES

41050 Foco fluorescente ultravioleta: 7 W (1 pieza)

Para ver todas las partes de repuesto y accesorios disponibles para su Dynatrap, incluyendo los focos UV, los ventiladores, las cámaras de retención y más, visite [www.DynaTrap.com](http://www.DynaTrap.com).

## GUARDE ESTAS INSTRUCCIONES

### PARA USO DOMÉSTICO O COMERCIAL Y EN EXTERIORES E INTERIORES

Este aparato no se destina para utilizarse por personas (incluyendo niños) cuyas capacidades físicas, sensoriales o mentales sean diferentes o estén reducidas, o carezcan de experiencia o conocimiento, a menos que dichas personas reciban una supervisión o capacitación para el funcionamiento del aparato por una persona responsable de su seguridad. Los niños deben supervisarse para asegurar que ellos no empleen los aparatos como juguete. Si el cordón de alimentación es dañado este debe sustituirse por el fabricante por su agente de servicio autorizado o por personal calificado con el fin de evitar un peligro.



**Dynamic Solutions Worldwide, LLC**  
12247 W. Fairview Ave. Milwaukee, WI 53226  
1-877-403-TRAP (8727) | [customer@dsww-llc.com](mailto:customer@dsww-llc.com)  
[www.DynaTrap.com](http://www.DynaTrap.com)  
DynaTrap Servicios de Mexico S. de R. L. de C.V.  
1-800-880-8727  
[Servicios@dsww-llc.com](mailto:Servicios@dsww-llc.com)  
[www.DynaTrap.com.mx](http://www.DynaTrap.com.mx)

MATA INSECTOS MARCA: DYNATRAP®  
MODELO: DT1260  
110 V~ 60 Hz 15 W



Este dispositivo cumple con las normas de funcionamiento de los emisores de luz Productos, 21 DFR, Parte 1040, Capítulo 1, Sección J, Salud Radiológica.